

BOHRWERKZEUGE FÜR DEN SPEZIALTIEFBAU

FOUNDATION PILE DRILLING TOOLS



www.techkam.de

Tech Kam GmbH



Typ ANF

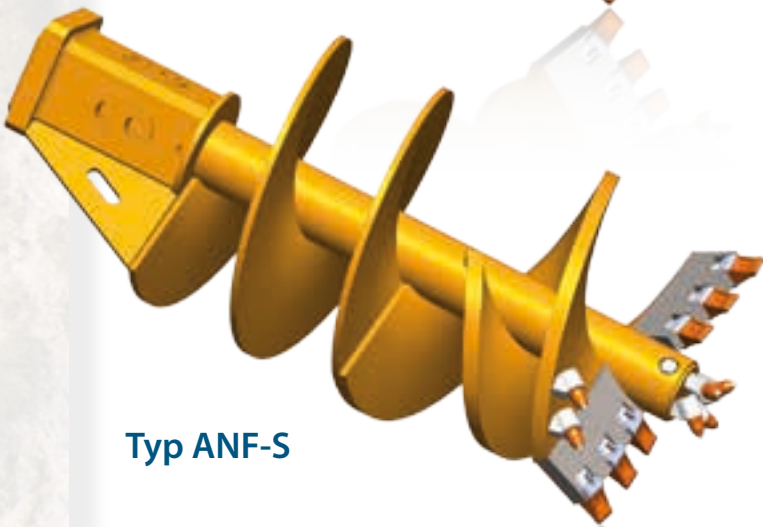

Typ ANF-S

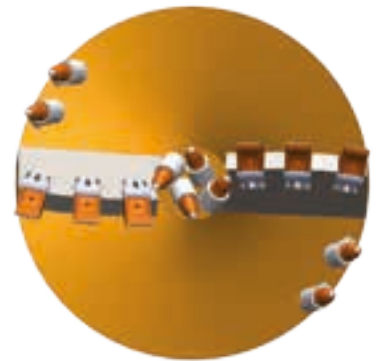

Bohrschnecken eignen sich zum Bohren in schwachbindigen Böden, mitteldicht gelagerten Sanden, Feinkies, weichen / feuchten Ton, Lehm und Mergel, sowie feinschichtigen, blättrigen Weichgestein.

Bohrschnecken können in allen erforderlichen Durchmessern und Abmessungen mit unterschiedlichem Wendeldicke, Wendelsteigungen für alle Bodenverhältnisse hergestellt werden.



Drilling Augers are suitable for drilling in loose to medium sand, silt, clay, loam, marl and gravel condition.

Augers can be manufactured for all ground conditions in required diameters and dimensions.

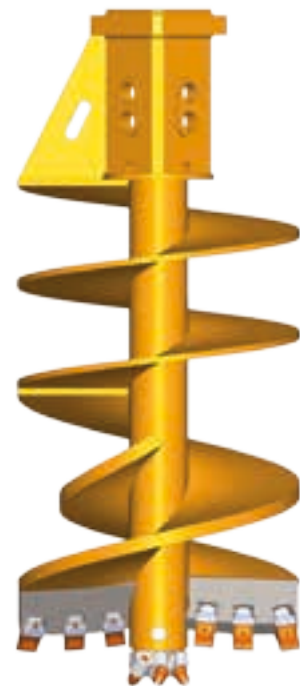

www.techkam.de

Tech Kam GmbH

**Bohrschnecke /
Drilling Auger**

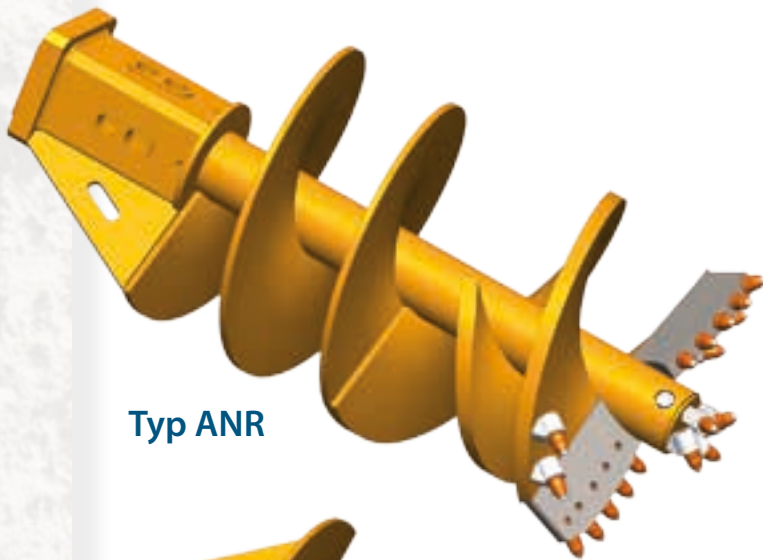

Typ ANR

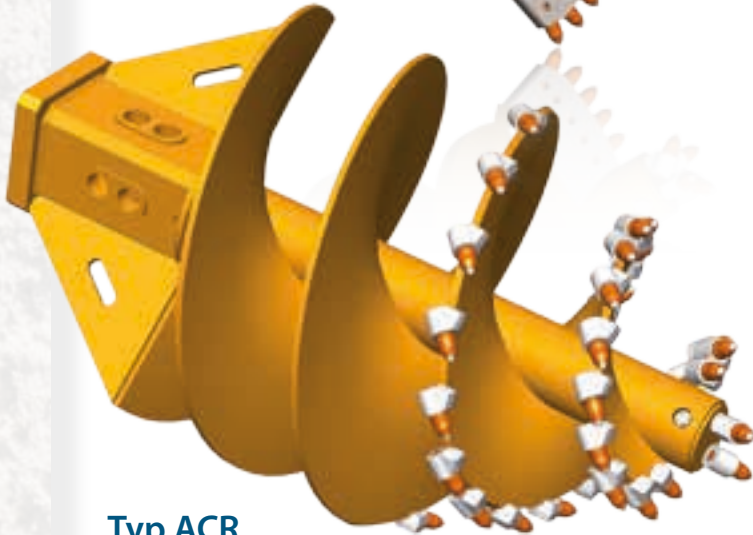

Typ ACR



Felsbohrschnecken sind geeignet zum Bohren in leicht bindigen, gemischtkörnigen bis mitteldicht gelagerten Sand und Kies, feinschichtiges, blättriges Weichgestein, sehr dichten Sand und Kies, bis zu mittel hartem Fels.



Rock Augers are suitable for drilling in very dense sand and gravel, up to middle hard rock.

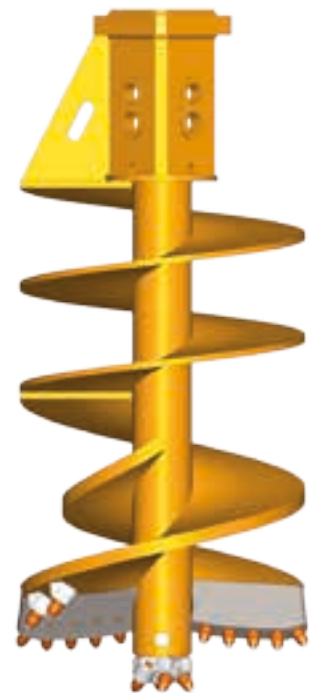
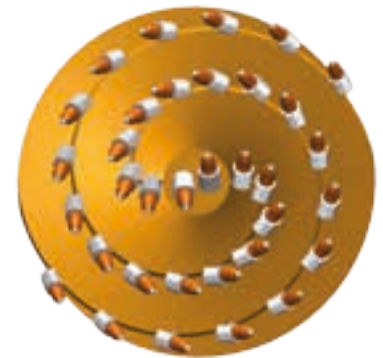
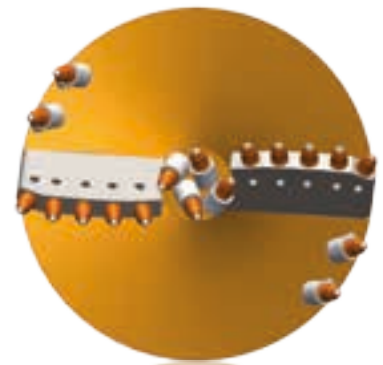

www.techkam.de

Tech Kam GmbH

**Felsbohrschnecke /
Rock Auger**



Bohreimer werden standardmäßig mit Doppelboden (Dreh- und Klappboden) ausgeführt. Der Drehboden ist je nach Bodenbedingungen mit Rundschaftmeißeln oder Flachzähnen bestückt. Durchmesser bis 1000 mm werden in der Regel einschneidig ausgeführt; größere Durchmesser können einschneidig oder zweischneidig ausgeführt werden. Bohreimer werden in unterschiedlichen Böden überwiegend zum Bohren mit Stützflüssigkeiten oder in Grundwasser eingesetzt.



Buckets are performed for standard with double bottom (revolving bottom and hinged bottom). According to the ground conditions the revolving bottom is designed with round shank bits or flat teeth. Buckets with diameters up to 1000 mm mainly are produced with single start. Bigger diameters can also be designed with double start. Buckets are used in different soils and ground conditions mainly for drilling with support fluids or in ground water.

Zweischneidig /
Double Start



Typ BDF



Einschneidig /
Single Start

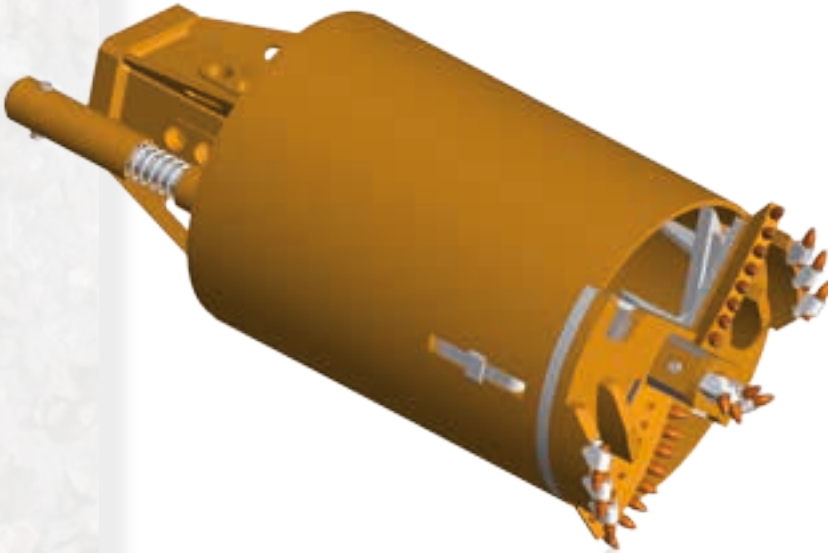

Zweischneidig /
Double Start

Typ BDS



Einschneidig /
Single Start

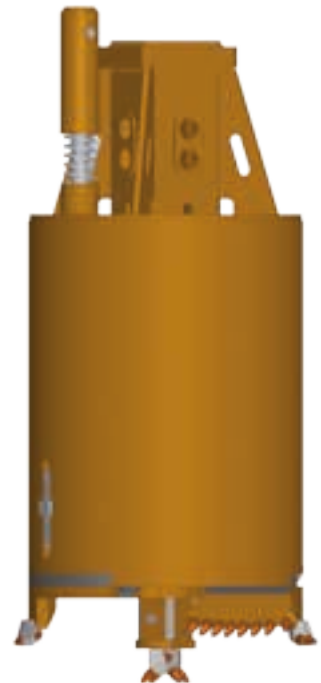

www.techkam.de

Tech Kam GmbH

**Bohreimer /
Drilling Bucket**



Kernrohre werden eingesetzt, um durch Findlinge, Gesteinsschichten oder bewehrten Beton zu bohren. Der Besatz des Schneidrings erfolgt entsprechend den Bodenverhältnissen bzw. der Bohraufgabe mit Rundschaftmeißeln, Anschweiß- oder Wechselstollen, Anschweiß- oder Wechselzähnen oder Hartmetallstiften.



Core barrels are used to drill through boulders, rock formations or reinforced concrete.

The cutting ring is equipped according to the ground conditions with round shank bits, weld-on or interchangeable bars, weld-on or interchangeable teeth or tungsten carbide pins.

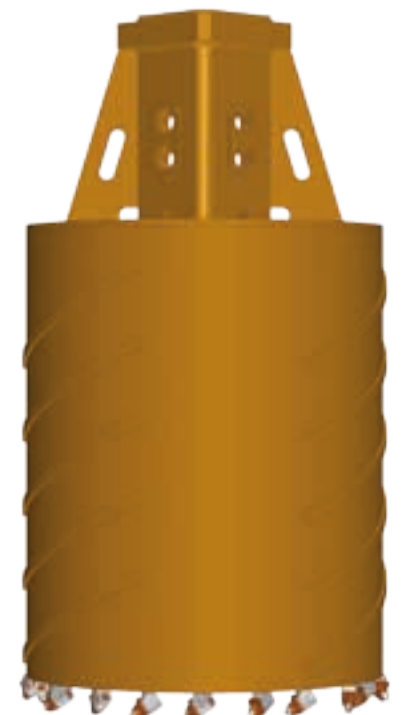
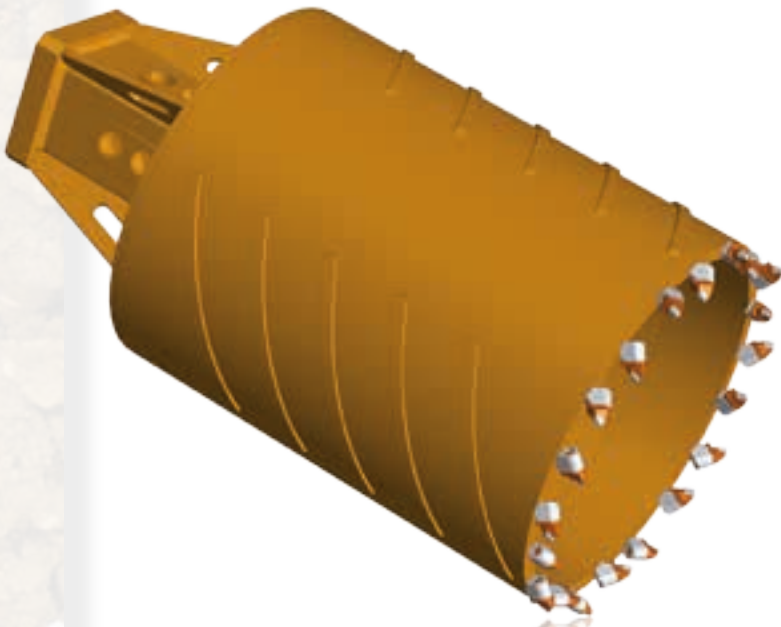

www.techkam.de



**Kernbohrer /
Core Barrel**



Das Bohren mit Endlosschnecken in geeigneten Böden ist ein sehr wirtschaftliches Verfahren zur Herstellung von Ortbetonpfählen entsprechend ihrem Durchmesser. Dabei wird Beton oder Zementsuspension beim Ziehen der Bohrschnecke druckkontrolliert in den Boden eingebracht. Die Auslegung der Steckverbindungen erfolgt nach dem Drehmoment und der Aufnahme des jeweiligen Bohrantriebs. Die Schneckenanfänger werden in ihrer Ausführung den gegebenen Bodenverhältnissen angepasst und sind Verschleiß geschützt.



Drilling with continuous flight auger (CFA) in suitable soils is a very economic process for the production of concrete piles according to their diameter. Concrete or cement suspension is pumped pressure controlled into the soil while pulling out the auger. The design of the connectors is performed according to the torque and the connection to the respective rotary. The auger starters are designed for the existing soil conditions and are special protected against wear.

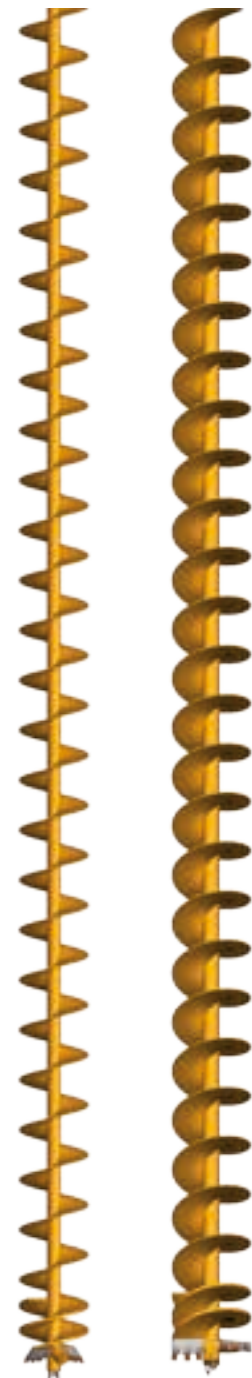

www.techkam.de

 **Tech Kam** GmbH

**Endlosschnecke /
Continuous Flight Auger**



Kellystangen dienen der Übertragung von Drehmoment und Andruckkraft vom Bohrantrieb auf das Bohrwerkzeug. Der teleskopische Aufbau ermöglicht nahezu jede gewünschte Bohrtiefe. Kellystangen werden bevorzugt mit Verriegelungen zum Aufbringen von Andruckkräften ausgeführt, können aber auch als Reibungsstangen hergestellt werden.

Hochwertigen Materialien unter Verwendung spezieller Schweißverfahren ermöglichen die Auslegung für hohe Drehmomente über die gesamte Nutzlänge mit Überlagerung von Andruckkräften und den daraus resultierenden Biegemomenten im ausgefahrenen Zustand der Stange. Wir liefern Kellystangen für alle gängigen Bohrgeräte und spezielle Ausführungen für Ihre spezielle Bohraufgabe.



Kelly bars are used for transmitting torque and pull down force from the rotary of the drill rig to the drilling tool. The telescopic design allows almost any needed depth. Kelly bars are preferably performed with locks for applying pull down forces, but may also be produced as friction bars. High quality materials and special welding procedures make it possible to design for high torques over the entire usable length and superimposition of pull down forces and the resulting bending moments in the extended state of the Kelly bar. We supply Kelly bars for all common drilling rigs and special designs for your specific drilling requirements.



www.techkam.de

 **Tech Kam** GmbH

**Kellystange /
Kelly Bar**



Das Druckrohr überträgt das Drehmoment des Bohrantriebs auf die Bohrröhre.

Die Verbindung des Muffenverbinders am Druckrohr und des Zapfenverbinders am Bohrröhr kann auf drei Arten erfolgen:

- Manuell mit Konusverschraubungen
- Halbautomatisch mit Verriegelungsbolzen
- Automatisch über eine Funkversteuerung mit entsprechender Ausrüstung des Druckrohrs



The casing drive adapter transfers the torque of the rotary to the casing.

The connection between the female coupling of the casing drive adapter and the male coupling of the casing can be done in three ways:

- *Manually using conical bolts*
- *Semi-automatic with locking pins*
- *Automatically via remote control with appropriate equipment at the casing drive adapter*

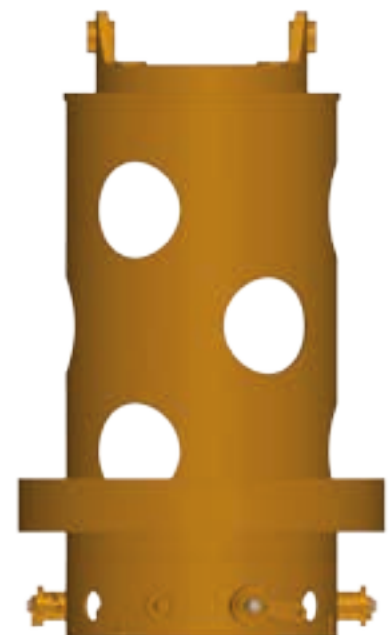
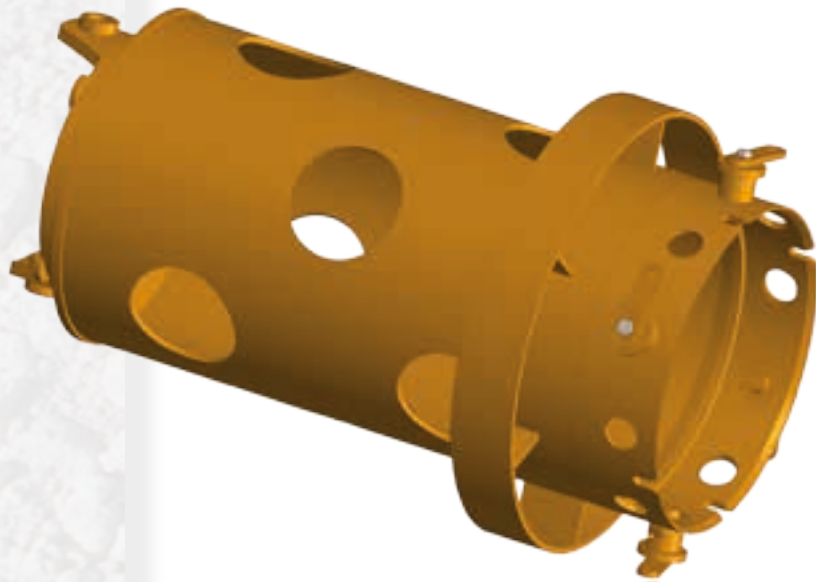

www.techkam.de

 **Tech Kam** GmbH

**Druckrohr /
Casing Driver**



Rohrschuhe dienen dem Eindringen der Rohrtour in den Boden und sind entsprechend den Bodenverhältnissen mit angeschweißten oder auswechselbaren Stollen oder Zähnen besetzt.



Casing shoes are used for penetrating the casing string into the ground. They are equipped according to the ground conditions with welded-on or interchangeable bars or teeth.

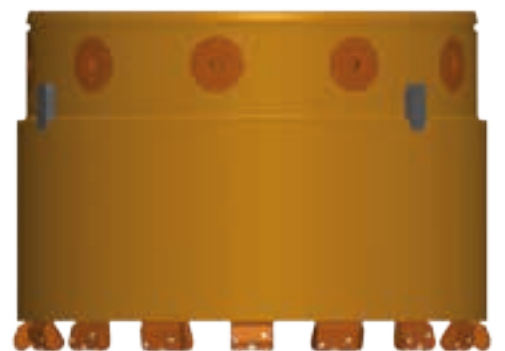
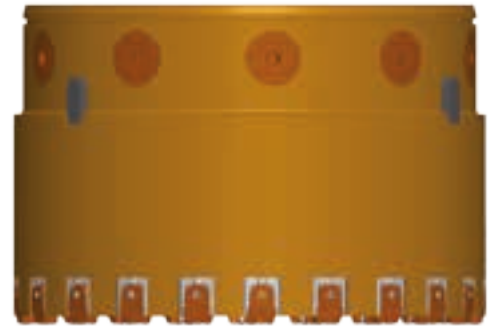
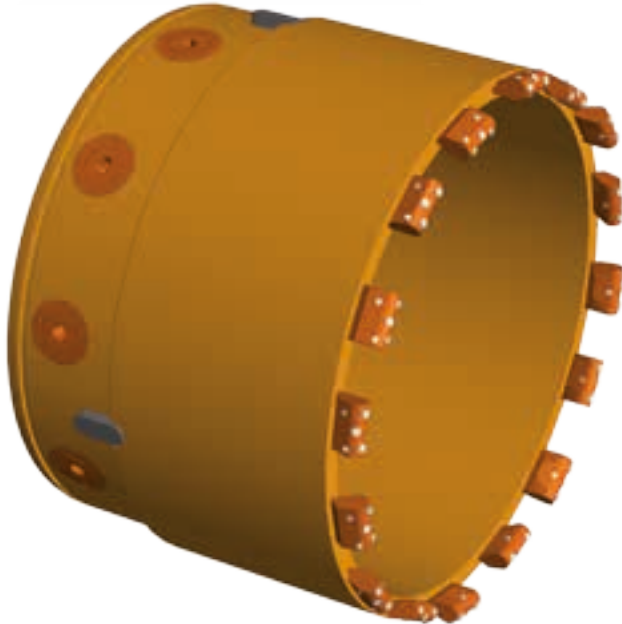
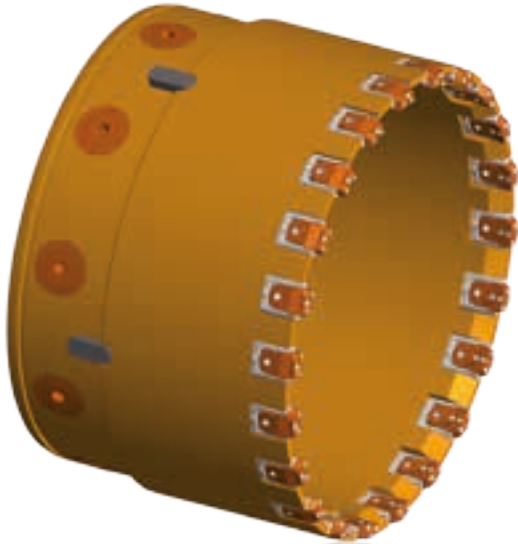

www.techkam.de

 **Tech Kam** GmbH

**Rohrschuh /
Casing Shoe**



Doppelwand-Bohrrohre werden zur Stabilisierung von Bohrlöchern in nicht stehenden Böden verwendet. Sie bestehen aus einem inneren und einem äußeren Rohr mit Bewehrungsstahl im Zwischenraum, die an den Enden über Muffe- und Zapfenverbinder verschweißt sind. Muffe und Zapfen werden über Konusverschraubungen verbunden. Doppelwand-Bohrrohre werden in verschiedenen Durchmessern und Längen hergestellt.



Double wall Casings are applied to stabilize boreholes in collapsible soil conditions. They consist of two casings and rings of bent rebar which are located between these two walls. Casings are connected by casing joints and conical bolts. Double-walled casings are manufactured in different dimensions and lengths.

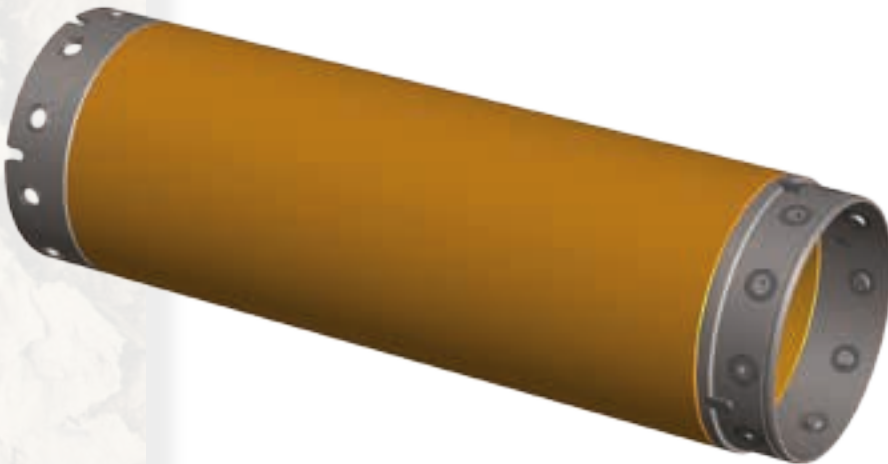

www.techkam.de

 **Tech Kam** GmbH

**Doppelwand-Bohrrohr /
Double Wall Casing**

Zubehör / Equipment

Wirbel / Swivel



Ersatzteile wie Kellyboxen, Pilotbohrer
und Verbinder /
Spare parts like Kellyboxes, pilots and couplings

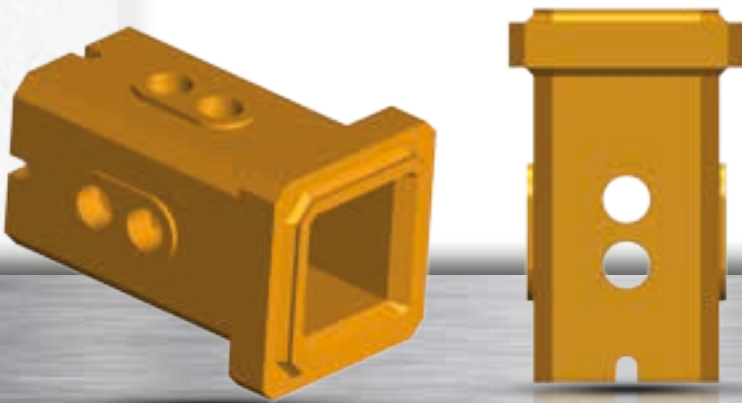

Schüttrohre / Tremie pipes

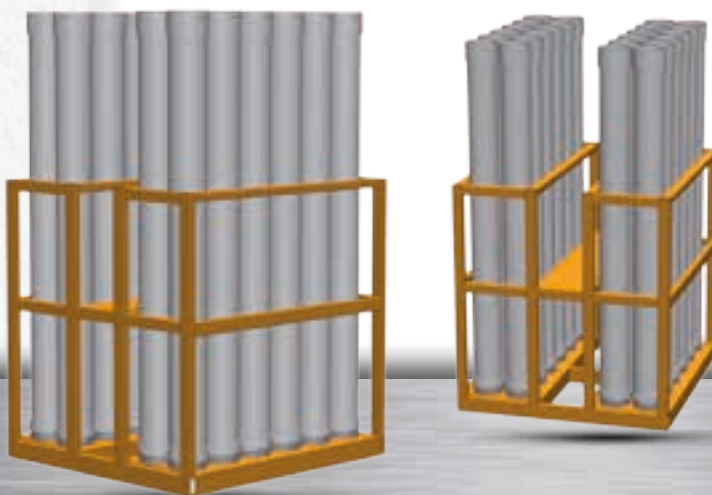

Tech Kam GmbH ist ein deutsches Unternehmen mit verschiedenen Fertigungsstätten zur Produktion von Werkzeugen und Ausrüstungen für den Spezialtiebau.

Dadurch garantieren wir:

BESTE QUALITÄT
BESTER PREIS
BESTE LIEFERZEIT

Tech Kam GmbH is a German Company that has special facilities for producing foundation pile drilling tools.

By these facilities you can supply your tools with:

BEST QUALITY
BEST PRICE
BEST DELIVERY

www.techkam.de



Tech Kam GmbH

www.techkam.de

